



—— (切取線)  
- - - (折り線)  
- - - (折り線)  
□ のり付け

山折り  
谷折り

マメ知識

山折り

谷折り

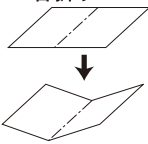
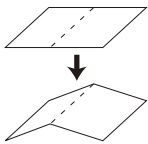

それぞれのパーツを切取線に沿って切り、はじめにすべてのパーツを折り線に沿って山折りもしくは谷折りに折っておきます。

## ブーツボックス 組立説明書

### ブーツ

- ブーツの側面を貼り合わせてつなげる。

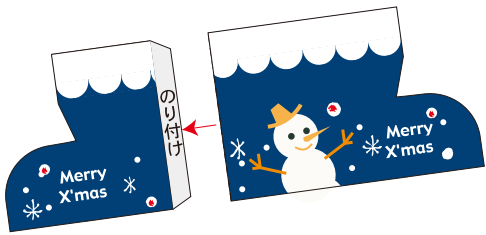

- ブーツの底面と側面を貼り合わせる。

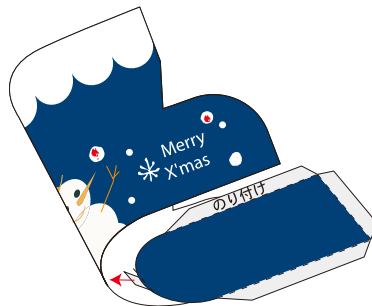

- ブーツの前面も貼り合わせる。

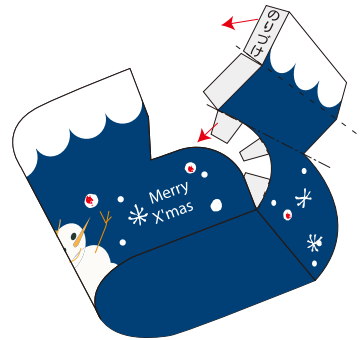

### ふた

- ふた側面を貼り合わせてつなげる。

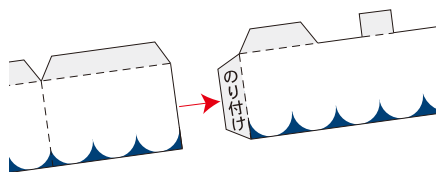

- ふた側面とふた上面を貼り合わせる。

まず前面同士を貼り合わせ、次にカーブ部分を貼り合わせる。

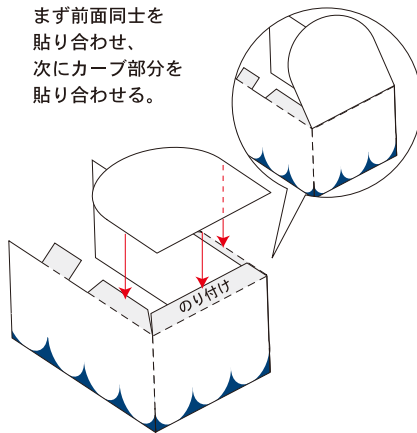

- ふた側面の重なり合った端を貼り合わせる。

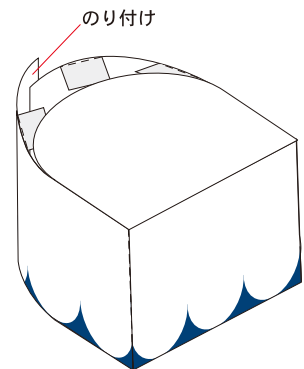

### 飾り

飾りひもを図のようにまるめてのり付けする。

ふたつの上部を貼り合わせる。

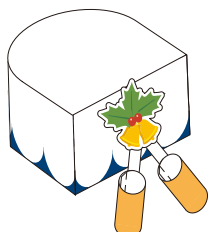

さらにベルを貼り重ね、ふたの前面にのり付けする。

- 完成です。

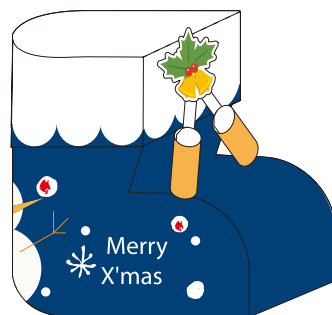

- ふたに取っ手を付けることもできます。

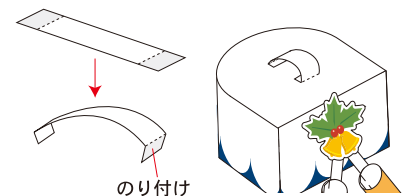

- ふたなしで使う場合にはひっかけを付けることもできます。

